

RYOBISHI 窗口式冷氣機

使用說明書



RYOBISHI

型號 : RB-07MA, RB-07CA
RB-09MA, RB-09CA
RB-12MA, RB-12CA
RB-18MA, RB-18CA
RB-24MA, RB-24CA



中文

多謝選購 RYOBISHI 空調，請在使用本機前仔細閱讀本說明書並妥善保管。

目 錄



理 原 構 結	操作建議		1
	安裝		2-4
	安裝須知		4-5
操 作 過 程	非 無 綫 遙 控 型	各部分名稱	4
		風向調節	5-6
		主控制板	6
		操作方法	7
	無 綫 遙 控 型	各部分名稱	8
		風向調節	8
		主控制板	9
		操作方法	10-12
保 養	操作提示		13
	注意事項		14
	保養		15
	故障檢修指南		16
	售後服務		17

● 操作建議

- 請依以下情況操作冷氣機。

製冷模式操作	除濕模式操作
<p>室外溫度範圍應在18℃至43℃之間，否則很可能會出現故障。</p> <p>室內濕度應當低於90%。</p> <p>否則，冷氣機表面將有水滴甚至長時間不斷滴水。這是正常現象。</p> 	<p>室外溫度範圍應在18℃至43℃之間，否則很可能會出現故障。</p> 

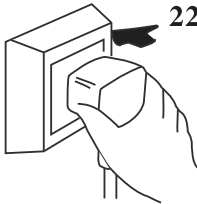
電源需求

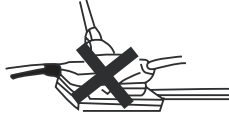
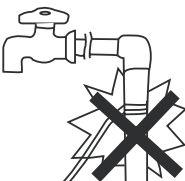
	<p>額定電壓和電壓範圍： $\sim 220V \pm 10\%$</p> <ul style="list-style-type: none"> 當電壓過高時，電子零件將會被損壞。 如果電壓過低，壓縮機會劇烈振動損壞製冷系統而導致壓縮機與電子零件無法工作。 	
	<p>必須接地</p> <ul style="list-style-type: none"> 必須使用專用插座。此外，插座與接綫必須符合接綫規則。 且必須可靠接地。 	
<p>地綫確保可靠接地，請不要將地綫接到以下地方：</p>		
<p>水管</p>		

● 安裝

安裝注意事項：

請聯系專業人員來安裝，切勿自行安裝。



安裝場所：

- 冷氣機的冷凝水必須排放到適當的地方。
- 爲了避免視頻或聲頻的干擾，冷氣機的安裝地點需遠離電視機或收音機等。
- 避免安裝在易燃氣體有機會泄漏的地方。
- 避免安裝在有熱源或太陽直射的地方。
- 避免小孩容易觸到的地方。

如何安裝：

- 選擇一個沒有任何障礙物阻擋的地方。
- 準備一個稍大過機殼的安裝洞口。
- 請按下圖選擇安裝空間。

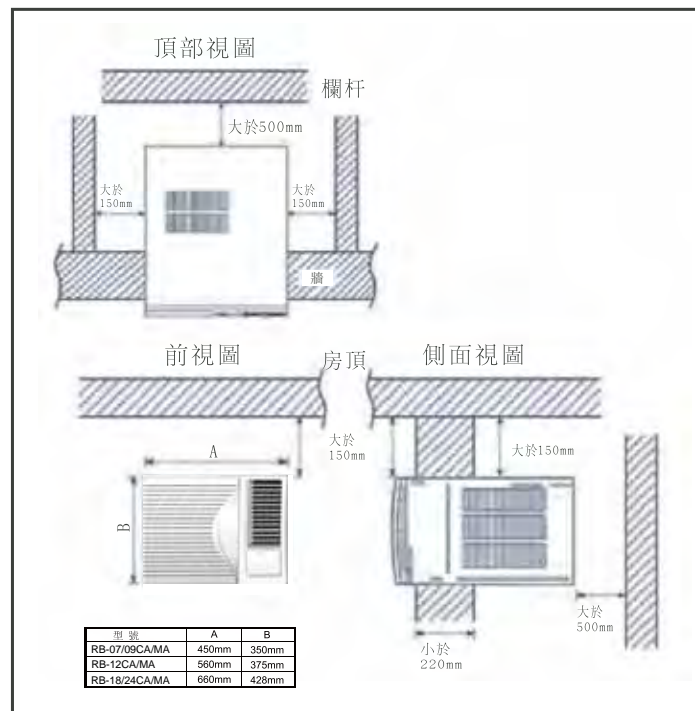

安裝步驟：

- 1) 取下正面入風口面板。
- 2) 將冷氣機放入安裝洞內。
 - 當安裝時，需稍稍傾斜底部以免噪聲及振動聲擴張。(傾斜 6-10 mm)
(如右圖所示)
 - 安裝地應足夠堅固以避免噪聲及振動的擴張。
- 3) 用海綿或泡沫填充縫隙。

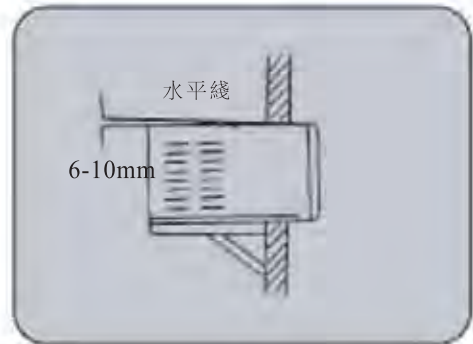

安裝建議：

- 使用鐵支撐架
安裝洞口應足夠堅固能支撐冷氣機，如果不能，就應使用支撐架。
鐵支撐架應固定在建築物上(如右圖所示)
- 使用遮陽篷
冷氣機應當避免任何物體墜落且應避免陽光直射，如果無任何防護設施，可與經銷商聯系安裝遮陽篷。安裝遮陽篷時，應注意不要阻擋空調器側面格栅進氣口。

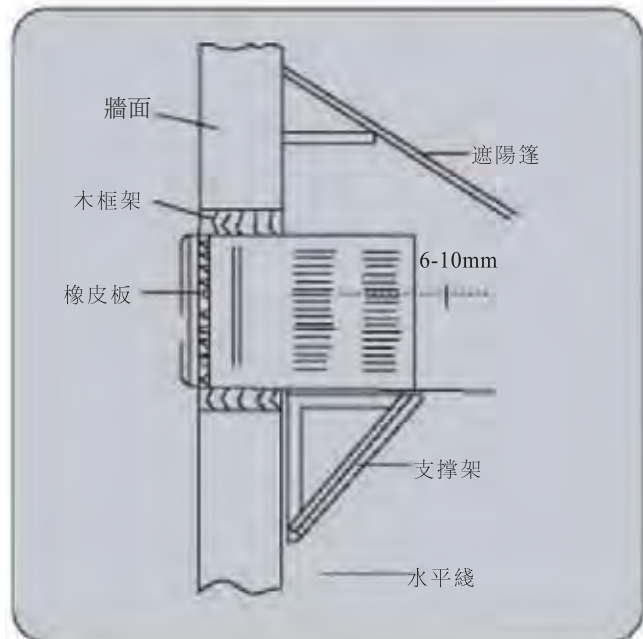

排水：

為達到最大製冷效果，冷氣機內冷凝水應噴灑在冷凝水盤中。

如果噴灑聲音有干擾，你也可以採用如下程序進行室外排水，然而那樣能引起少量的性能減弱。

1. 把底架從機殼滑拉出來。
2. 從機殼底盤取出橡皮塞子。
3. 安裝排水盤在機殼的角落處用兩顆螺釘固定。
4. 將排水管連接排水盤底部的排水口。
5. 將底架滑移至機殼內的原來位置。

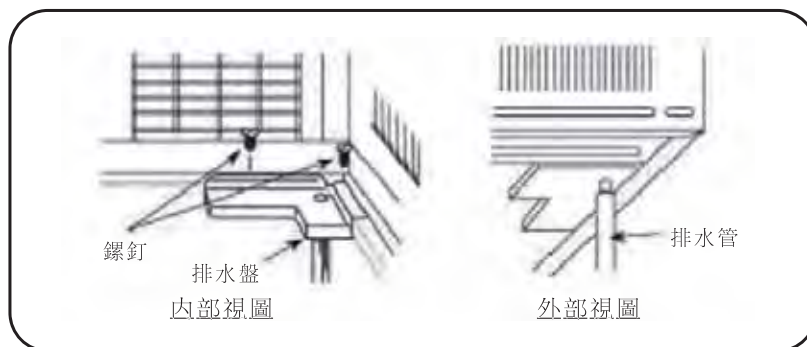

注意：

- 您可按照個人所需購買排水管或水喉。

● 安裝須知

噪聲

- 安裝地點必須足夠堅固能避免操作時所發出的噪聲及振動聲。
- 不要將任何物品放置在室外機的出風口以免製造噪聲。
- 確保冷氣機的熱氣及噪聲不會影響鄰居。
- 如在使用過程中出現奇怪的聲音請與經銷商聯系。
- 請使用安全支撐架。



電源接綫

- 必須可靠接地。
- 必須使用專用電路。因接觸不良能引發過熱或火災，不能使用可移動式插座。
- 不要猛力拉動電綫。
- 在固定電路中，必須有漏電斷路掣而泄漏電流要少於30mA。
- 應當在電路中安裝微型電路開關且它的容量為10A，(RB-07CA/MA, RB-09CA/MA, RB-12CA/MA) 16A (RB-18CA/MA) 或25A (RB-24CA/MA)。
- 固定綫應當大於1.5mm² (RB-07CA/MA, RB-09CA/MA, RB-12CA/MA) 或2.5mm² (RB-18CA/MA, RB-24CA/MA)。



型號: RB-07/09/12/18/24MA

● 各部分名稱

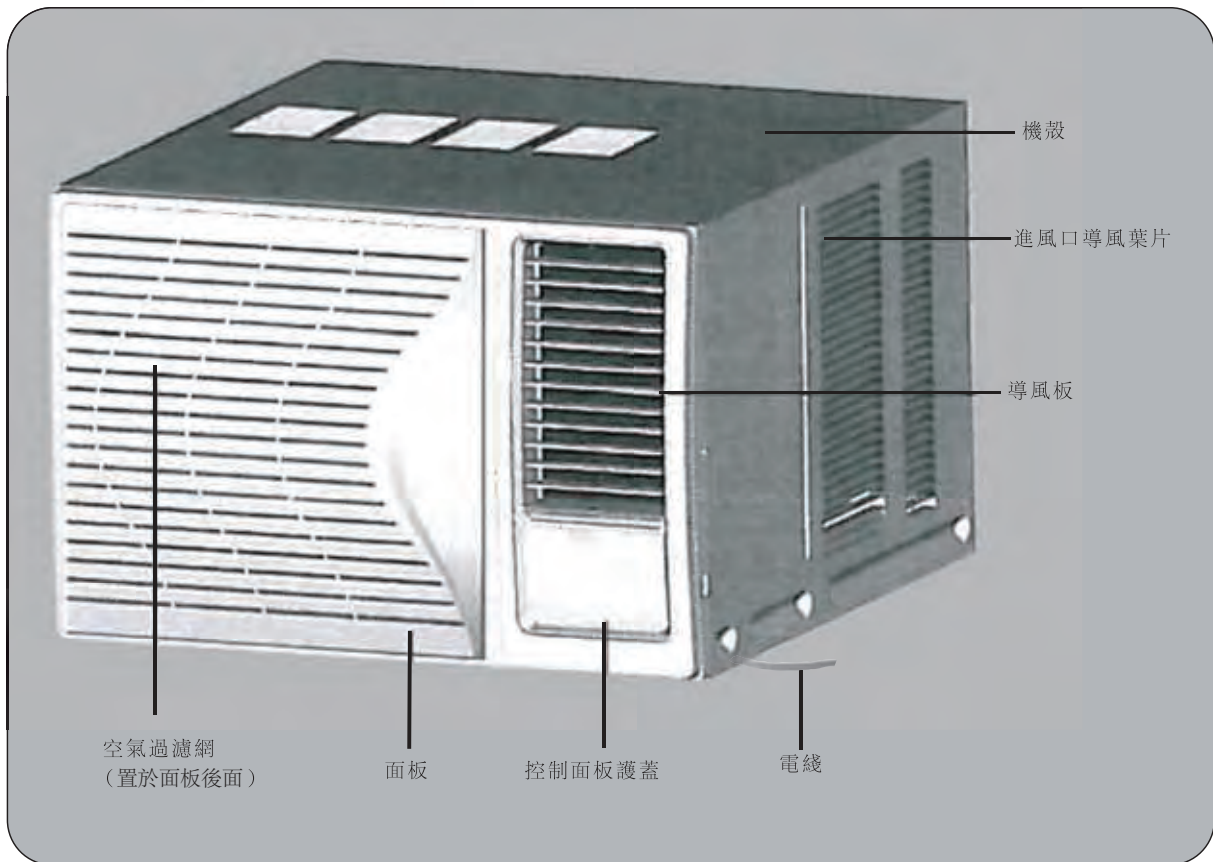

● 風向調節

垂直風向葉片

(氣流方向上、下調節)

垂直風向葉片是用來對出風向上、向下或是垂直的方位控制。

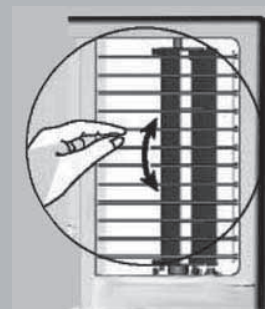

型號: RB-07/09/12/18/24MA

通風換氣杆



通風換氣杆

當滑動杆處於：



“開”位置，通風口將打開讓空氣、煙霧或異味排出房外。

當滑動杆處於：



“關”位置，通風口將關閉以調節循環房間內的空氣。

● 主控制板

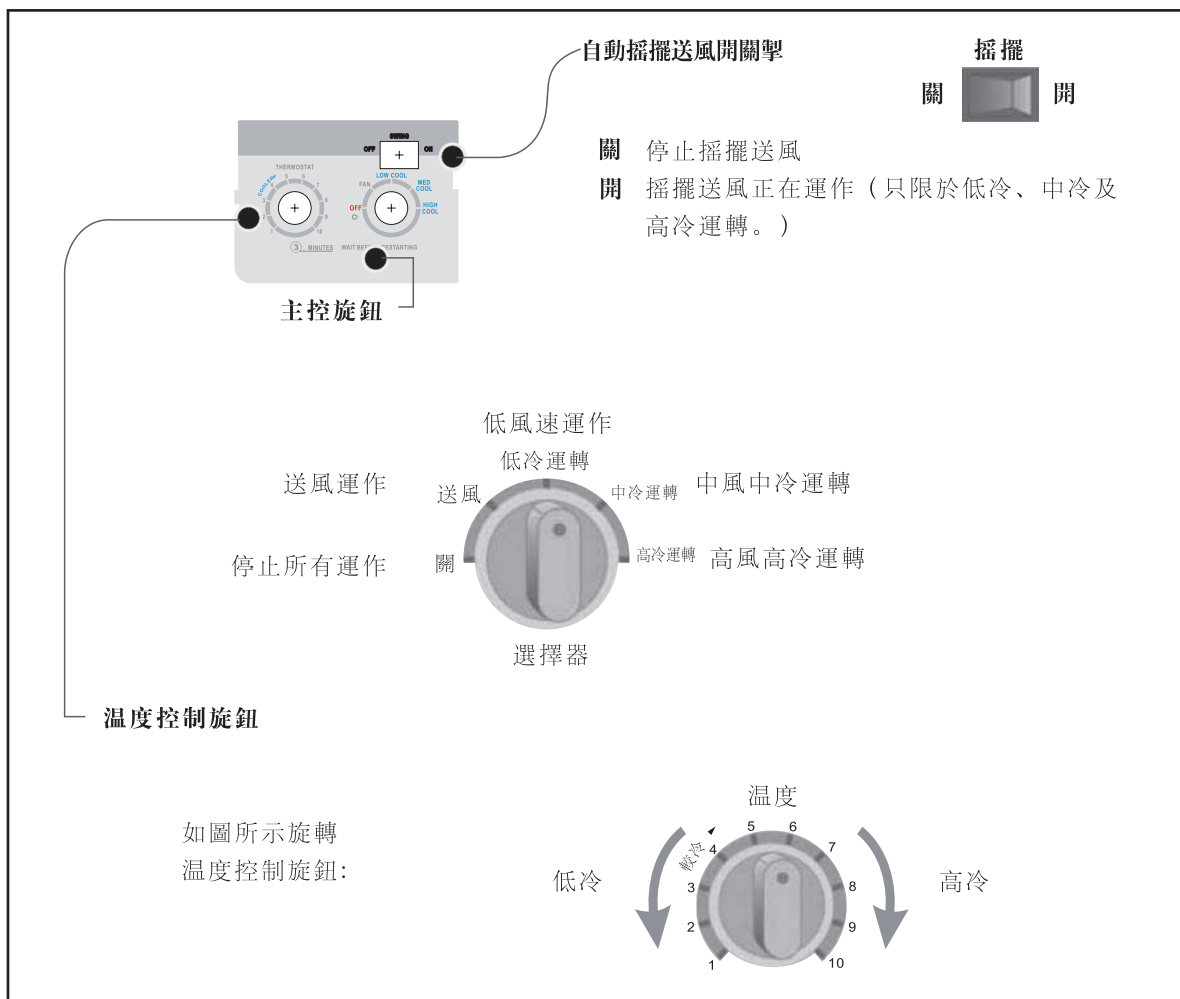

型號: RB-07/09/12/18/24 MA

● 操作方法



1. 打開控制面板蓋

2. 電源

將插頭插入電插座之前，先關掉斷路器及將主控旋鈕調至停止處“OFF”。

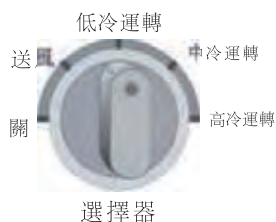

3. 主控旋鈕

按所需設置低冷，中冷或高冷。
(FAN 設定只將進行送風運作。)

注意：如果主控旋鈕是關閉的，或從制冷設置轉化為送風設置，若要重新設置制冷運作至少需等3分鐘。

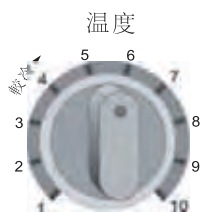

4. 溫度控制旋鈕

按所需設定溫度控制旋鈕（6-7為一般所建議的設定位置）。如果經過一段合理時間，室內溫度仍不能達到滿意效果時，請順時針旋轉該開關鈕以獲得較低的室溫，或反時針旋轉以獲得較高的室溫。



5. 搖擺送風開關掣 (側面對側面的風向調整)

要固定為側面對側面的風向時，請將開關掣設定為“ON”直至獲取所要的風向，然後再將它設為“OFF”。
要持續獲取側面對側面的空氣循環時，請設定為“ON”。

型號: RB-07/09/12/18/24CA

● 各部分名稱

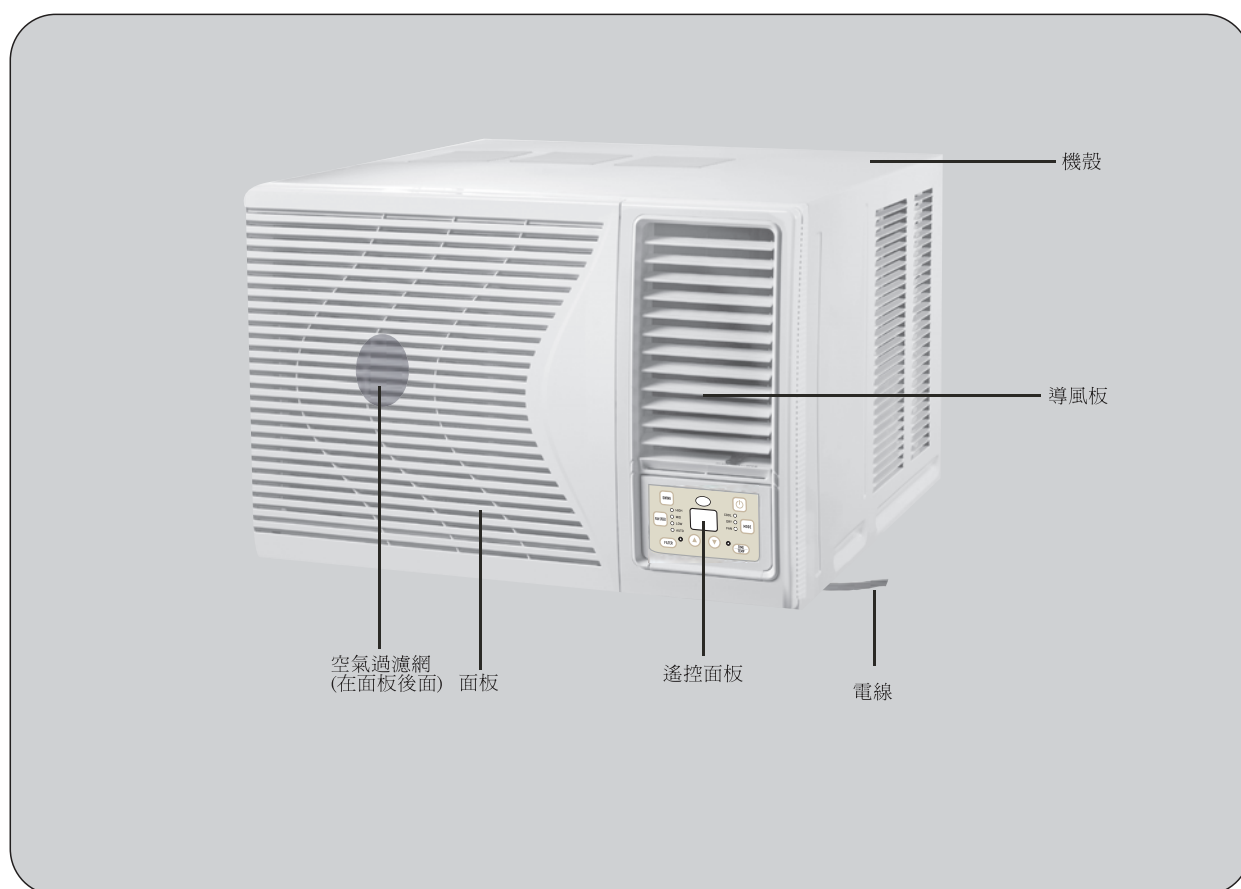

● 風向調節

垂直風向葉片

(氣流方向上、下調節)

垂直風向葉片是用來對出風向上、向下或是垂直的方位控制。

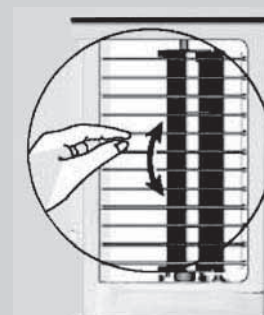

型號: RB-07/09/12/18/24CA

● 主控制板

注：如果遺失無線遙控器，請使用空調控制面板調控。

遙控式空調器

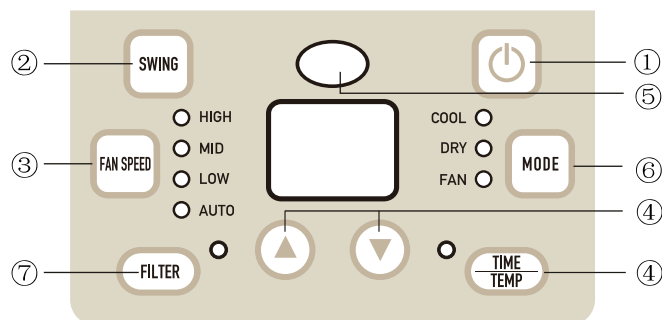

(1) 開/關 鍵

按此按鍵，冷氣機便開始運轉；再按一次，冷氣機便停止運轉。

(2) SWING 鍵

啓動自動左右擺風系統。

(3) FAN SPEED 鍵

按鍵選擇自動，低，中或高風速。

(4) TEMP/ TIMER 鍵

按▲ 鍵設定溫度上升；按▼ 鍵設定溫度下降。室內溫度在16°C~30°C間任意調整。

或

每按▲ 鍵一下設定時間上升一小時；每按▼ 鍵一下設定時間下降一小時。時間可在0.5~24小時間任意調整。

(5) 訊號接收器

(6) MODE 鍵

按鍵選擇製冷，抽濕，或送風狀態。

(7) FILTER 鍵

此顯示燈會在冷氣機接駁電源250小時後亮燈，提示用戶清洗防霉隔塵網；要在清洗隔塵網後重新設定此功能，按一下“FILTER”鍵，顯示燈便會熄滅。

通新鮮風控制

如果調整板是設定在：



OPEN

- 開啓位置，通風門打開，讓空氣、煙霧或氣味等排出房外。



CLOSE

- 關閉位置，通風門關閉，房間內空氣自行循環和受到調節。

無線遙控器操作

■ 遙控器按鍵

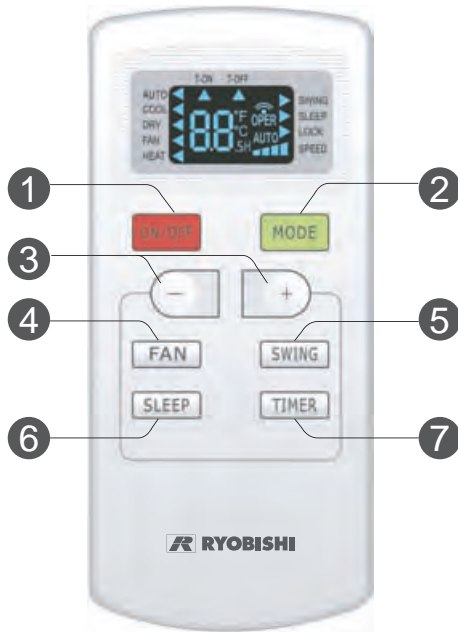

- ① 開/關按鍵
- ② 功能選擇按鍵
- ③ 溫度按鍵
- ④ 風速按鍵
- ⑤ 擺風按鍵
- ⑥ 睡眠按鍵
- ⑦ 定時按鍵

■ 顯示屏簡介

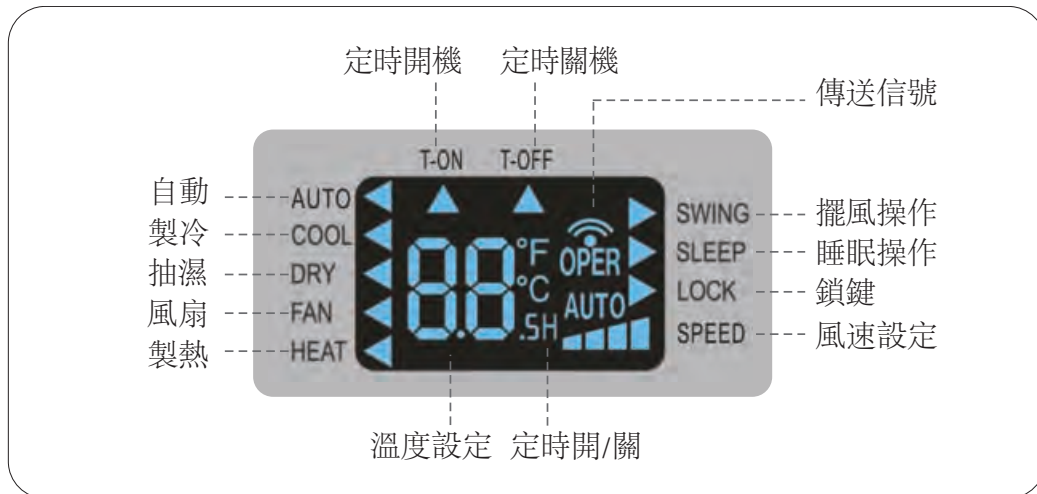

■ 遙控器各按鍵的簡介

1 開/關按鍵

按此鍵啟動或關閉冷氣機

2 功能選擇按鍵

按功能選擇按鍵選擇需要的運行模式：

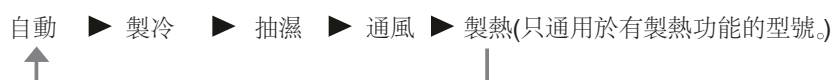

3 +/- 溫度按鍵

按+/-鍵設定所需的溫度。

注：自動和抽濕模式下溫度自動設定不可調節。

4 風扇按鍵

按下此鍵選擇風速如：自動，微 (▲)，低 (▲▲)，中 (▲▲▲)，強 (▲▲▲▲)。



- 選擇自動風速會按照環境溫度自動調節合適風速。
- 風速選擇不適用於抽濕模式。

5 擺風按鍵

按此鍵使風向左和右搖擺。

6 睡眠按鍵

在製冷模式，按此鍵使啟動或取消睡眠功能，在風扇、抽濕和自動模式下不能用。

■ 遙控器各按鍵的簡介

7 定時按鍵

- 用此鍵設定開機時間
在開機狀態下按下定時鍵，以設定關機時間，每次按“+”或“-”可加多或減少半小時，當屏幕時間為所需的時間時，停住然後按定時按鍵即可。在待機中以相同方法設定開機時間。
- 解除定時只要按定時鍵查看剩餘時間，5秒內再次按定時鍵即可取消定時開/關機狀態。

注：

- 時間設定：0.5~24小時，當設定操作超過5秒，便會還原及離開設定狀態。

■ 組合鍵功能介紹

鍵盤鎖

按“+”和“-”鍵可對鍵盤加鎖，再次按下則取消。如顯示LOCK，則表示遙控器已鎖上。

溫度顯示 (華氏及攝氏)

在關閉狀態下，使用“-”及“模式”按鍵可調校在華氏或攝氏。

燈光開/關

按“+”和“FAN”連續3秒，去選擇開或關閉燈光。

■ 遙控器電池更換方法

1. 按箭頭方向推開電池盒蓋。
2. 更換電池 (AAA 1.5V)。請注意電池極性方向和盒內所示標記一致。
3. 將電池盒蓋合上。

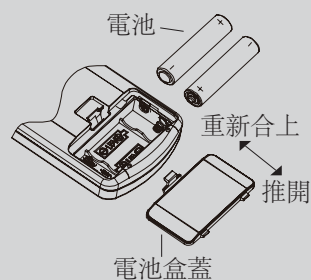

注：遙控器使用說明以英文版本為準。

● 操作提示

舒適經濟的操作

房內溫度請勿過冷。這樣對健康不利且造成電源浪費。

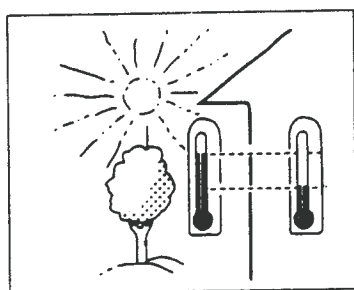

在冷氣機運作時，**勿讓陽光直射進室內**，請使用百葉窗及窗簾。

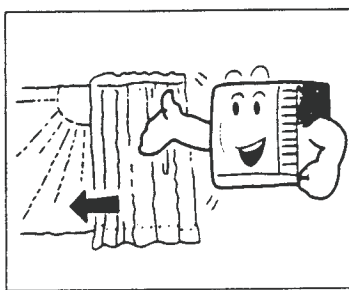

請保持室內溫度一致。調整垂直和水平風向確保室內溫度一致。進風口不排風。

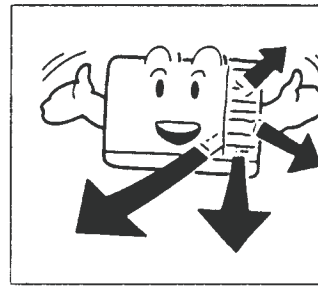

確保門窗都關好。為保證室內冷氣環境盡可能不要開過多門窗。

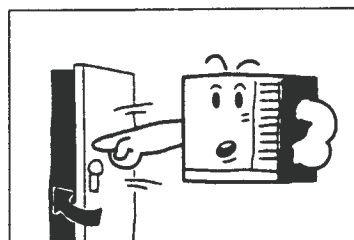

請經常清潔空氣過濾網。過濾網中阻塞物會影響除濕效果。請至少兩星期清洗一次過濾網。（請參看第15頁）

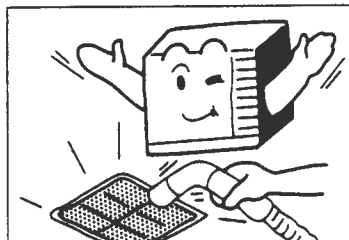

偶爾使室內通風。

因窗被緊閉，最好時而將它們打開使室內通風。

當冷氣機正在運作時，為防止冷氣/暖氣從房內流出，請關好門窗或拉好窗簾。

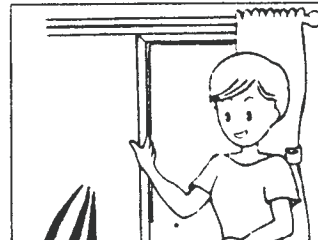

● 注意事項

- 請勿拉出電源綫。
- 破損的電源綫可能引發重大觸電事故。
- 除了房間製冷作用外，請勿將冷氣機用作其它用途，如衣物烘乾，食物保鮮或蔬菜栽培。
- 請勿阻擋冷氣機的進出風口。這會引致性能減弱及不規則運作。
- 請勿將木棒類或其它物體插入進出風口以及觸摸電器原件或風扇。

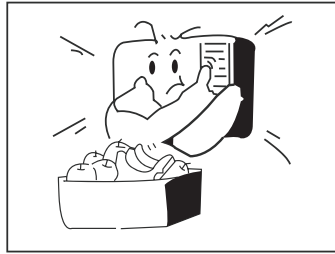
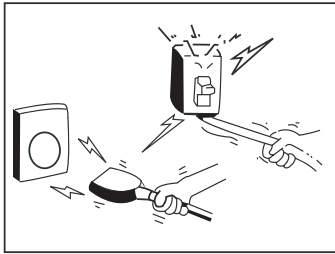

請注意適當調節溫度。
如房內有嬰兒，老人或病人請調節適合的溫度。

請勿在冷氣機的附近使用加熱設備。
如有過多熱量散發，冷氣機的塑料部件會融化。

請避免將冷氣機的出風口長時間直對身體。

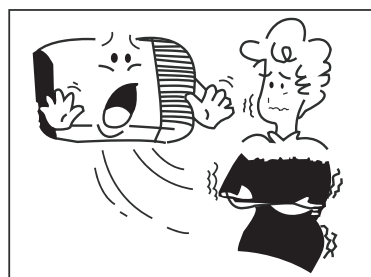
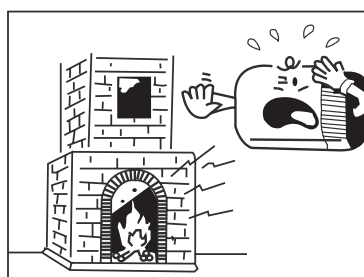
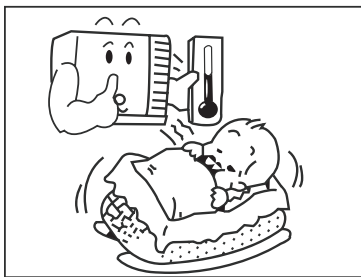

冷氣機停止運作後，至少需要等待3分鐘才可重新開機。

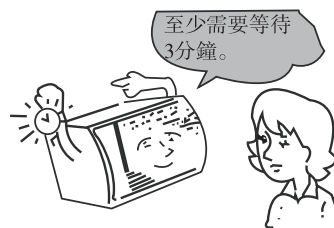

● 保養

請在清潔前先關閉冷氣機及切斷主電源，以確保安全。

清潔

1. 在清潔前先切斷電源。

待冷氣機完全停止運作時才能抽出插頭。

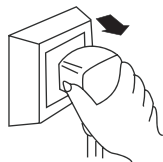

2. 請使用柔軟的布清潔機殼。

如機殼上有很多污垢，可以將布先浸入40°C以下溫水中弄乾後擦拭機殼上污垢處。



在清潔前先用
手將布弄乾。

3. 請勿使用汽油，含苯等化學溶液清潔。



4. 請勿直接向冷氣機噴水，冷氣機內部有微電腦及電路板，絕對不能受潮浸濕。



可能引發事故

* 檢查地綫

是否損壞或鬆動？

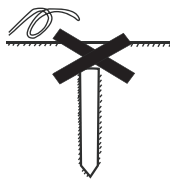

過濾網

面板後的空氣過濾網應當經常清洗或至少每兩星期清洗一次。

如何清洗過濾網：

1. 取開面板，按住過濾網上掛取出過濾網。

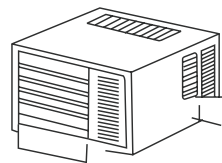

2. 使用真空吸塵機吸去過濾網上的灰塵。

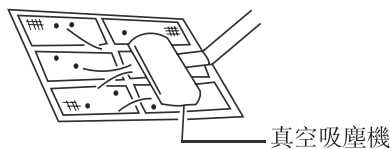

3. 在流水中滴入少量清潔劑清洗過濾網上吸附的灰塵。

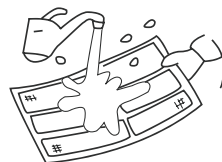

4. 如果過濾網十分髒，可以在水中用少許中性家用清潔劑。



待過濾網完全晾乾後，方可重新還原並裝入。

* 檢查冷氣機的進風口及出風口是否堵塞。

空氣受阻將會影響製冷效果。



● 故障檢修指南

在請人維修前先檢查如下部分，以節約時間及金錢。

異常現象	操作檢查
<p>冷氣機完全無法運作。</p> 	<ul style="list-style-type: none"> * 電源是否接通? * 插頭是否鬆動? * 電源保險絲融斷或開關關閉? * 電壓是否高於242V或低於198V?
<p>製冷效果不佳。</p> 	<ul style="list-style-type: none"> * 冷氣機進風口或出風口是否被堵塞? * 在房內是否有其它熱源? * 過濾網是否過髒? * 室內機風速設置過低? * 當冷氣機正在運行時如室內溫度過熱，請先讓室內溫度降低一段時間。
<p>有霧氣排出。</p> 	<ul style="list-style-type: none"> * 在製冷模式下，室內機有薄霧散出，這是由於室內潮濕空氣驟降而形成的。 * 當室內出風口有異味散出，屬正常現象，是由於冷氣機所吸入的空氣與室內家具及煙霧混合而產生的。
<p>冷氣機運作時有噪聲。</p> 	<ul style="list-style-type: none"> * 有像流水一樣的雜音： 這是冷氣機內雪種流動時的聲音。 * 有像灑水的雜音： 這是冷氣機內抽濕的水份在運作時的聲音。
<p>冷氣機冷凝水外漏。</p>	<ul style="list-style-type: none"> * 當冷氣機的氣流使室內的空氣冷卻時，冷凝器正在冷凝運作。
<p>冷氣機的重新啓動時間需3分鐘。</p>	<ul style="list-style-type: none"> * 這是用來保護機械裝置。 * 機器需大約三分鐘開始運轉。

● 售後服務

如有以下情況發生，請立即停止所有操作並拔出插頭，與經銷商聯系：

- 冷氣機啟動或停止操作異常；
- 電源保險絲或開關經常燒毀；
- 不小心將水或某物噴灑到冷氣機內；
- 電綫過熱或經常跳閘；
- 其它異常情況。





66129927310